

SAVE THESE INSTRUCTIONS FOR FUTURE USE

CONTENTS

INTENDED USE.....	1	OPERATION	5
SAFETY GUIDELINES—READ BEFORE USE	1	CLEANING AND MAINTENANCE	6
UNPACKING	2	SPECIFICATIONS.....	7
ASSEMBLY	3	LIMITED WARRANTY	8

INTENDED USE

The intended use of the RJ4700 / RJ4718 Set N'Go Four-Wheel Rollator is as a Rollator, a walking aid with wheels, manipulated by both arms.

**⚠ WARNING: This product has a maximum weight capacity of:
RJ4700: 300 lb (136 kg), EVENLY DISTRIBUTED.
RJ4718: 350 lb (158 kg), EVENLY DISTRIBUTED.**

⚠ WARNING: DO NOT use this rollator as a wheelchair or transport device. Rollators ARE NOT intended to be propelled while seated.

SAFETY GUIDELINES—READ BEFORE USE

Note the following special statements, used throughout this manual, and their significance:

⚠ WARNING: Indicates a potential hazard situation or unsafe practice that, if not avoided, could result in death or serious personal injury.

⚠ CAUTION: Indicates a potential hazard or unsafe practice that, if not avoided, could result in minor personal injury.

▲ NOTICE: Indicates a potential hazard or unsafe practice that, if not avoided, could result in product/property damage.

Info: Provides application recommendations or other useful information to ensure that you get the most from your product.

⚠ WARNING: Important! Read and understand these instructions before assembling or using the Set N'Go Rollator. Ensure that the Rollator is assembled as described in this document before use. If the Rollator is not properly assembled and adjusted, personal injury and/or damage to the Rollator could result.

⚠ WARNING: DO NOT use this product without proper instruction from a healthcare professional.

⚠ WARNING: If components are damaged or missing, contact your Graham-Field[®] authorized distributor immediately. DO NOT use substitute parts.

⚠ WARNING: GF Health Products, Inc. ("GF") assumes no responsibility for any damage or injury caused by improper assembly or use of this product.

⚠ WARNING: To ensure the Rollator is properly balanced, all wheels must be in contact with the floor at all times during use.

⚠ WARNING: Always use caution when using the Rollator on wet or slippery surfaces. DO NOT use the Rollator on stairs or steep inclines.

⚠ WARNING: DO NOT hang anything from the Rollator frame. Place items in the pouch.

UNPACKING

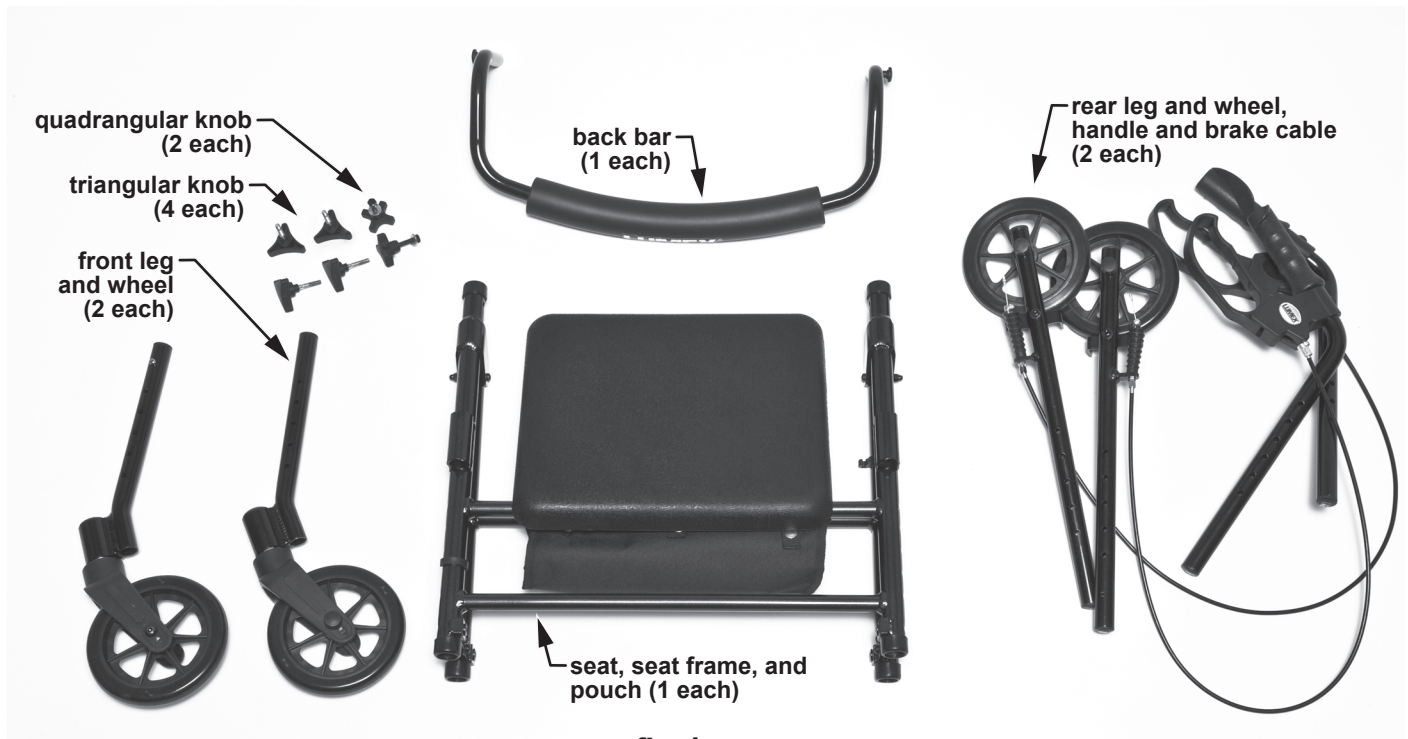

fig. 1
RJ4700 / RJ4718 components

Unless the Rollator is to be used immediately, retain box and packaging materials for storage until use is required.

1. Carefully remove all components from the carton.
2. Inspect all components (shown above in fig. 1).
3. If damage is evident to the contents, please notify the carrier and your Graham-Field authorized distributor.

ASSEMBLY

Refer to pictures at right during assembly.

Info: As shown in fig. 2, each frame leg tube has a number corresponding to one of the four legs. Match each number at upper end of leg to each number on frame tube.

Info: Consult your healthcare professional to determine proper seat height adjustment.

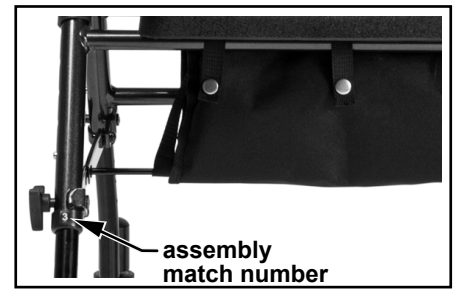

fig. 2

Install the Legs

1. Lay the Rollator on its side to install the legs.
2. Install both front legs: Match leg number to frame tube number and insert leg into tube until locking button pops into place at appropriate seat height.
3. Install both rear legs: Match leg number to frame tube number and insert leg into tube until locking button pops into place at appropriate seat height.
4. Install triangular locking knobs to secure all legs: Insert knob into hole as shown in fig. 3 and turn clockwise until tight.

⚠ WARNING: Ensure all four legs are locked in place at the same height, and leg knobs are tight, before proceeding.

Open the Rollator

1. Position Rollator upright on wheels.
2. Open Rollator frame; spread front and rear legs apart.
3. Push down on both side crossbars so that locking mechanisms lock legs open.
4. Fold seat down so that it rests on both seat frame tubes.

⚠ WARNING: Ensure both side crossbar locking mechanisms are locked in place before proceeding.

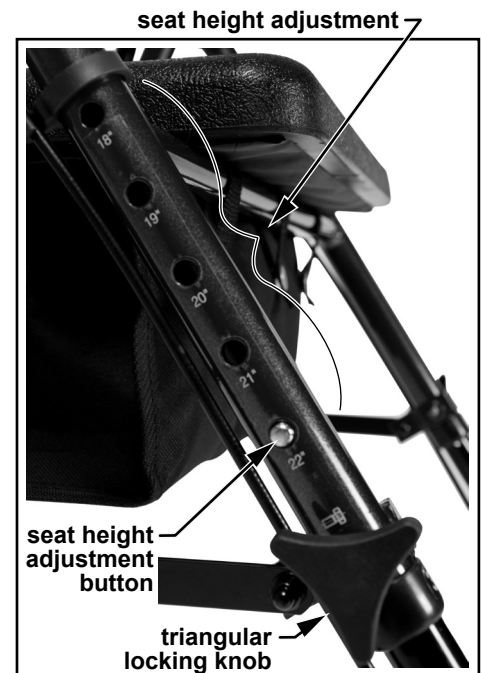

fig. 3

Install the Handles

Install both handles in frame handle receptacles as shown in fig. 4.

Adjust the Handle Height

Info: Consult your healthcare professional to determine proper handle height adjustment.

1. Install the height adjustment knob in the appropriate adjustment hole with knob facing outward; install nut on knob and tighten. Repeat for the other side. Ensure both handles are adjusted to the same height.

Info: After adjusting handle height, the brakes must be checked and, if necessary, adjusted by a Graham-Field authorized distributor.

2. Secure both brake cables onto frame with brake cable clips as shown in fig. 4.

⚠ WARNING: Ensure both handles are adjusted to the same height, handle knobs are tight, and brake cables are secured in clips before proceeding.

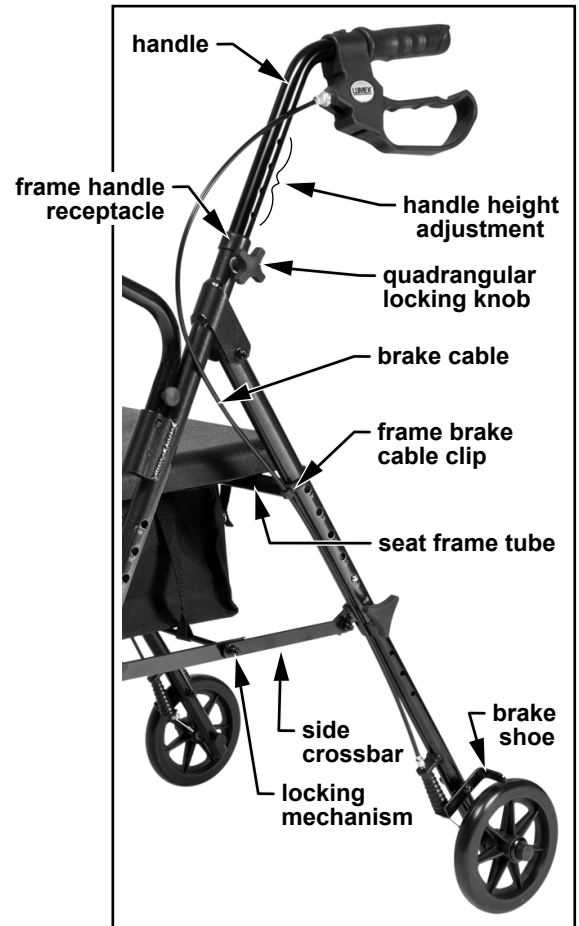

fig. 4

Secure the Pouch

Fasten each snap on front and back of rollator to secure the pouch to the seat frame tubes as shown in fig. 5.

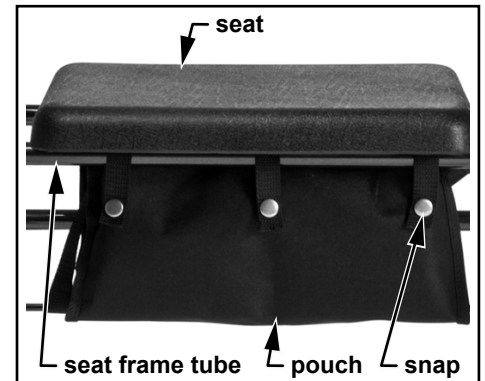

fig. 5

Install the Back Bar

Install both ends of back bar into frame back bar receptacles as shown in fig. 6; push down until both locking buttons snap into place.

⚠ WARNING: Ensure both ends of back bar are locked in place before proceeding.

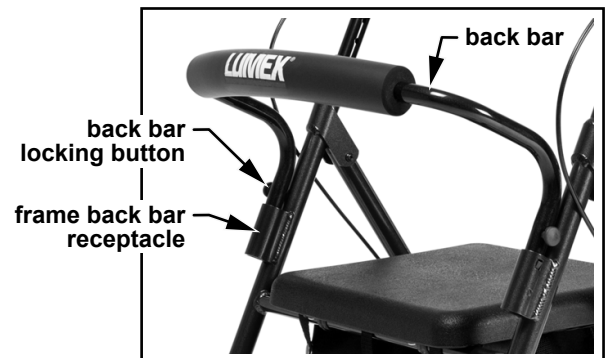

fig. 6

OPERATION

- ⚠ **WARNING: BEFORE EACH USE**, ensure all locking buttons protrude fully from holes, all knobs are tight, the pouch is securely attached, and all attaching hardware is securely tightened.
- ⚠ **WARNING: Ensure that hand brakes stop Rollator and lock in place appropriately when operating or sitting on the Rollator.** If your hand brakes are not operating correctly, please see your Graham-Field authorized distributor immediately for service.
- ⚠ **WARNING: The Rollator pouch has a maximum weight capacity of 10 lb (4.5 kg).** Ensure items placed in the pouch do not protrude from the pouch.
- ⚠ **WARNING: Ensure back bar is always in place during use. DO NOT use the back bar to support user's entire body weight.**

Walking With Your Rollator

Stand behind your Rollator with a hand placed securely on each handgrip. Move your Rollator slowly forward and select a pace that is comfortable for you. Always be sure the rear wheels are a few inches ahead of your body.

Stopping With Your Rollator

The Rollator has loop locking hand brakes. To slow down, squeeze the hand brakes upward toward the handgrips. To hold the Rollator in a stationary position, push the hand brakes down, away from the handgrips, until the hand brakes lock into place; the rear wheels will be locked in place in parked position. To release, pull the hand brakes upward toward the handles until the rear wheels move freely.

To Sit on Rollator Rest Seat

1. Push the hand brakes down, away from the handles, until the hand brakes lock into parked position.
 2. Test the wheels before sitting down to ensure the Rollator will not roll.
 3. Before sitting, touch the back of your legs to the edge of the seat to ensure proper positioning of the Rollator.
 4. Hold onto handles if necessary to help you lower your body onto the seat.
- ⚠ **WARNING: Ensure the brakes are in the locked position before using the rest seat.**
 - ⚠ **WARNING: Distribute your body weight evenly on the Rollator rest seat. DO NOT lean on one side of the Rollator.**
 - ⚠ **WARNING: Before attempting to reach objects or pick them up from the floor by reaching down between your knees, place both feet securely on the floor. Use extreme caution when reaching for any object.**
 - ⚠ **WARNING: DO NOT use this rollator as a wheelchair or transport device. Rollators ARE NOT intended to be propelled while seated.**



fig. 7
RJ4700 Set N' Go Rollator

Folding the Rollator for Transport or Storage

1. Remove accessories, if any.
2. Lift the seat, move the pouch out of the way, and pull up on the folding pull strap attached to crossbar underneath seat.
3. Rollator is ready for transport and storage after folding. You may elect to remove handles before storage. The folding strap can be used to keep rollator frame folded for storage and/or transport.

CLEANING AND MAINTENANCE

- To remove dust and dirt, wipe Rollator gently with a clean, soft, damp cloth.
- Inspect wheels periodically for wear or damage. Verify that wheels are free of hair or any other obstruction to free wheel operation. Inspect caster stems for assembly tightness. Use a clean, soft cloth and a mild soap and water solution to clean, rinse with clear water, then dry with a soft cloth.

▲ NOTICE: DO NOT use solvents, abrasive cleaners, or scouring pads to clean this product.

⚠ WARNING: Inspect the Rollator weekly for proper function and wear. Check fit and tightness of all nuts, bolts and knobs weekly. If any component is not in proper working order or appears worn, contact your Graham-Field authorized distributor immediately for repair and/or appropriate replacement parts.

⚠ WARNING: If handgrips or hand brakes are loose, DO NOT USE ROLLATOR. Contact your Graham-Field authorized distributor immediately for repair.

⚠ WARNING: The use of non-Lumex replacement parts will void the warranty, and could create a hazardous condition resulting in serious personal injury.

SPECIFICATIONS

		Model	4700 Set N'Go	4718 Set N'Go Wide
Dimensions	Width	Inside Handgrips	16.3" (414 mm)	19" (483 mm)
		Overall	24.5" (622 mm)	27" (686 mm)
	Depth	At Minimum Seat Height	25" (635 mm)	27.5" (699 mm)
		At Maximum Seat Height	29" (737 mm)	31.5" (800 mm)
	Height	At Minimum Handle Height	29" (737 mm)	32" (813 mm)
		At Maximum Handle Height	38" (965 mm)	38" (965 mm)
	Seat	Height	18" - 21.5" (457 mm - 546 mm)	19.5" - 22.5" (495 mm - 597 mm)
		Width	14" (356 mm)	15.75" (400 mm)
		Depth	12" (305 mm)	12.4" (315 mm)
	Casters	Diameter	6" (152 mm)	7.5" (191 mm)
Weight	Maximum Weight Capacity, EVENLY DISTRIBUTED		300 lb (136 kg)	350 lb (158 kg)
	Product Weight		14 lb (6.4 kg)	16.5 lb (7.5 kg)

LIMITED WARRANTY

SCOPE OF WARRANTY

GF Health Products, Inc. ("GF") warrants to the original purchaser only that it will replace or repair components, at GF's sole discretion, that are defective in material or workmanship under normal use and service. All warranties are conditioned upon the proper use of the products strictly in accordance with good commercial practice and applicable GF instructions and manuals, including proper use and maintenance. To the extent that a third party warrants a component, GF conveys all of its rights under that warranty to the original purchaser, to the extent permitted.

This limited warranty shall only apply to defects that are reported in accordance with the provisions set forth in this warranty document, within the applicable warranty period and which, upon examination by GF or its authorized representative, prove to be a warranty item. (See Obtaining Warranty Service below) This limited warranty is not transferable.

Frame:.....tres (3) years

All other components:.....six (6) months

The applicable warranty period shall commence from date of shipment to the original customer, unless there is an expiration date on the component in which case the warranty shall expire on the earlier of warranty period or the expiration date.

OBTAINING WARRANTY SERVICE

Customers located in the United States who wish to report a warranty issue, must contact GF directly by calling 1.770.368.4700 or by e-mailing a request to cs@grahamfield.com. Customers located outside the United States must contact the Distributor from whom they purchased the products. In both cases, further directions will be provided once the initial contact is made. This limited warranty shall only apply to defects that are reported within the applicable warranty period. Failure to abide by the specific directions will result in denial of the warranty claim.

EXCLUSIONS

- 1) Defects, damage, or other conditions caused, in whole or in part, by misuse, abuse, negligence, alteration, accident, freight damage, tampering or failure to seek and obtain repair or replacement in a timely manner;
- 2) Products which are not installed, used, or properly cleaned and maintained as required in the official manual for the applicable product;
- 3) Products considered to be of a non-durable nature including, but not limited to: filters, fuses, gaskets, lubricants, and charts;
- 4) Accessories or parts not provided by GF;
- 5) Matching of color, grain or texture except to commercially acceptable standards;
- 6) Changes in color caused by natural or artificial light;
- 7) Charges by anyone for adjustments, repairs, replacement parts, installation or other work performed upon or in connection with such products which are not expressly authorized in writing, in advance, by GF;
- 8) Any labor or shipping charges incurred in the replacement part installation or repair;
- 9) Costs and expenses of regular maintenance and cleaning; and
- 10) Representations and warranties made by any person or entity other than GF.

ENTIRE WARRANTY, EXCLUSIVE REMEDY AND CONSEQUENTIAL DAMAGES DISCLAIMER

THIS WARRANTY IS GF'S ONLY WARRANTY AND IS IN LIEU OF ALL OTHER WARRANTIES, EXPRESS OR IMPLIED. GF MAKES NO IMPLIED WARRANTIES OF ANY KIND INCLUDING ANY IMPLIED WARRANTIES OF MERCHANTABILITY OR FITNESS FOR A PARTICULAR PURPOSE. IF ANY MODEL OR SAMPLE WAS SHOWN TO THE CUSTOMER, SUCH MODEL OR SAMPLE WAS USED MERELY TO ILLUSTRATE THE GENERAL TYPE AND QUALITY OF THE PRODUCT AND NOT TO REPRESENT THAT THE PRODUCT WOULD NECESSARILY CONFORM TO THE MODEL OR SAMPLE IN ALL RESPECTS. THIS WARRANTY IS LIMITED TO THE REPAIR OR REPLACEMENT OF THE DEFECTIVE PARTS. GF SHALL NOT BE LIABLE FOR AND HEREBY DISCLAIMS ANY DIRECT, SPECIAL, INDIRECT, INCIDENTAL, EXEMPLARY OR CONSEQUENTIAL DAMAGES, INCLUDING, BUT NOT LIMITED TO: DAMAGES FOR LOSS OF PROFITS OR INCOME, LOSS OF USE, DOWNTIME, COVER, OR EMPLOYEE OR INDEPENDENT CONTRACTOR WAGES, PAYMENTS AND BENEFITS. CERTAIN STATES MAY CONFER ADDITIONAL RIGHTS REGARDING WARRANTIES AND IN THOSE STATES GF'S LIABILITY AND THE LIABILITY OF GF'S SUPPLIERS, SHALL BE LIMITED TO THE FULLEST EXTENT PERMITTED BY LAW.

The warranties contained herein, together with GF's current Terms and Conditions, contain all the representations and warranties with respect to the subject matter of this document, and supersede all prior negotiations, agreements and understandings with respect thereto. The recipient of this document hereby acknowledges and represents that it has not relied on any representation, assertion, guarantee, warranty, collateral contract or other assurance, except those set out in this document.

For additional information on this product or this warranty, please contact a GF Customer Service Representative.

NOTES:

- 1) Additional terms and conditions may apply. See GF's General Terms and Conditions on its website: www.grahamfield.com.
- 2) Freight claims must be notated on the appropriate shipping documents and must be made with immediacy. International, federal and state regulations govern specific requirements for freight claims. Failure to abide by those regulations may result in a denial of the freight claim. GF will assist you in filing the freight claim.
- 3) Claims for any short shipment must be made within three (3) days of the invoice date.

LUMEX[®]
by graham-field

Manufactured For:

GF Health Products, Inc.
One Graham-Field Way, Atlanta, GA 30340
Made in China

© 2011, GF Health Products, Inc. All Rights Reserved.
Lumex is a registered trademark of GF Health Products, Inc.

LX_RJ4700-INS-LAB-RevD24



+1 770.368.4700

Information contained herein is subject to change without notice.
The most current and complete product information can be found on our website.
www.grahamfield.com

graham
field

CONTENIDOS

USO ENTENDIDO	9	OPERACIÓN.....	13
DIRECTRIZ DE SEGURIDAD – LEA ANTES DE USO .	9	LIMPIANDO Y MANTENIMIENTO.....	14
DESEMPACAR	10	ESPECIFICACIONES	15
ENSAMBLAJE.....	11	GARANTÍA LIMITADA.....	16

USO ENTENDIDO

El uso entendido del Rodador Set N'Go es como un Rodador, una ayuda de caminar con ruedas, manipulado por ambos brazos.

⚠️ ADVERTENCIA: Este producto tiene una capacidad de peso máximo de:
RJ4700: 300 lb (136 kg), DISTRIBUIDO UNIFORMEMENTE.
RJ4718: 350 lb (158 kg), DISTRIBUIDO UNIFORMEMENTE.

⚠️ ADVERTENCIA: NO UTILICE este Rodador como una silla de ruedas o aparato de transporte. Rodadores NO SON destinados para ser propulsados cuando sentado.

DIRECTRIZ DE SEGURIDAD – LEA ANTES DE USO

Observe las declaraciones especiales siguientes, usadas a través de este manual, y su significación:

⚠️ ADVERTENCIA: Indica una situación del peligro potencial o una práctica insegura que, si no evitado, podrían dar lugar a muerte o a herida personal seria.

⚠️ PRECAUCIÓN: Indica un peligro potencial o una práctica insegura que, si no evitado, podrían dar lugar a herida personal de menor importancia.

▲ AVISO: Indica un peligro potencial o una práctica insegura que, si no evitado, podrían dar lugar daños materiales o a producto.

Info: Proporciona las recomendaciones del uso o la otra información útil de asegurarse de que consigue la mayoría de su producto.

⚠️ ADVERTENCIA: ¡Importante! Lea y entienda estas instrucciones antes de ensamblar o utilizar el Rodador Set N'Go. Asegúrese que el Rodador esté ensamblado como descrito en los párrafos siguientes antes de uso. Si el Rodador no está ensamblado en la manera correcta, herida personal o daños a la propiedad puede ocurrir.

⚠️ ADVERTENCIA: NO utilice este producto sin instrucciones de su profesional de la salud.

⚠️ ADVERTENCIA: Si componentes están dañados o no están presentes, contacte a su distribuidor autorizado de productos Graham-Field[®] inmediatamente. No sustituya piezas.

⚠️ ADVERTENCIA: GF Health Products, Inc. ("GF") no asume responsabilidad alguna por daños o heridas causadas por ensamblaje incorrecto de este producto.

⚠️ ADVERTENCIA: Para garantizar el Rodador está bien equilibrada, todas las ruedas deben estar en contacto con el suelo en todo momento durante su uso.

⚠️ ADVERTENCIA: Siempre tenga cuidado cuando utilice el Rodador en superficies mojadas o resbaladizas. NO utilice el Rodador en las escaleras o pendientes pronunciadas.

⚠️ ADVERTENCIA: No cuelgue ningún objeto en el marco del Rodador. Coloque los objetos en la bolsa.

DESEMPACAR

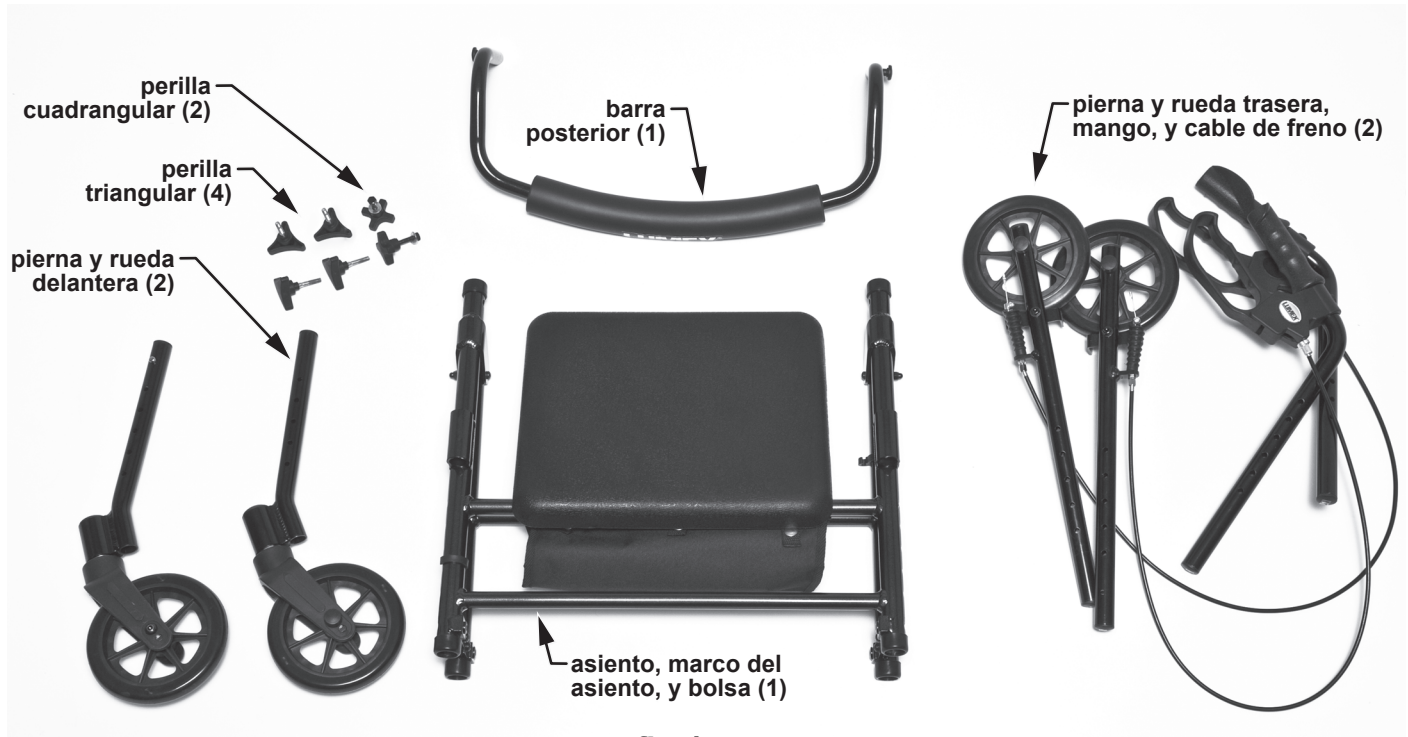

fig. 1
RJ4700 / RJ4718 componentes

A menos que el Rodador se utiliza inmediatamente, guarde la caja y materiales de almacenaje para almacenaje hasta que uso es requerido.

1. Retire con cuidado todos los componentes de la caja.
2. Inspeccione todos los componentes (se muestra más arriba en la fig. 1).
3. Si el daño es evidente de lo contenido, por favor notifique al transportista y su distribuidor autorizado de Graham-Field.

ENSAMBLAJE

Refiérase a las fotografías a la derecha durante el ensamblaje.

Info: Como se muestra en la fig. 2, cada tubo de la pata del marco tiene un número que corresponde a una de las cuatro patas. Empareje el número en el extremo superior de cada pata a cada número en el tubo del marco.

Info: Consulte a su profesional de la salud para determinar el ajuste apropiado altura del asiento.

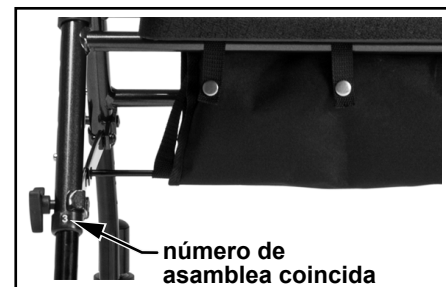

fig. 2

Instalación de las Patas

1. Coloque el Rodador en su lado para instalar las patas.
2. Instale ambas ruedas delanteras: Empareje el número de la pata al número del tubo del marco y inserte la pata en el tubo hasta que el botón enganche en su lugar en la altura apropiada del asiento.
3. Instale ambas ruedas traseras: Empareje el número de la pata al número del tubo del marco y inserte la pata en el tubo hasta que el botón enganche en su lugar en la altura apropiada del asiento.
4. Instale las perillas triangulares para asegurar todas patas: Inserte la perilla en el hueco como se muestra en la fig. 3 y gire hacia la derecha hasta que se cierran en lugar.

⚠ ADVERTENCIA: Asegúrese de que todas las cuatro patas se cierran en lugar a la misma altura, y todas las perillas se cierran en lugar, antes de continuar.

Abriendo el Rodador

1. Coloque el Rodador en posición vertical en las ruedas.
2. Abra el marco del Rodador; extienda aparte las patas delanteras y traseras.
3. Empuje hacia abajo en ambos travesaños laterales de manera que los mecanismos de cerradura cierran las patas en su lugar.
4. Doble el asiento hacia abajo para que se apoye en las dos barras de soporte del asiento del marco.

⚠ ADVERTENCIA: Asegúrese de que ambos mecanismos de cerradura de los travesaños laterales se cierran en lugar antes de continuar.



fig. 3

Instalación de las Manijas

Instale ambas manijas en los receptáculos del marco como se muestra en la fig. 4.

Ajuste la Altura de las Manijas

Info: Consulte a su profesional de la salud para determinar el ajuste correcto de altura de las manijas.

1. Instale la perilla de ajuste de altura en el hueco de ajuste adecuado con la perilla hacia afuera; instale la tuerca de la perilla y apriete para asegurarlo. Repita para el otro lado. Asegúrese de que las manijas estén ajustadas a la misma altura.

Info: Después de ajustar la altura de las manijas, los frenos deben ser verificados y, en su caso, ajustado por un Graham-Field distribuidor autorizado.

2. Asegure los dos cables de freno con los clips de freno en el marco como se muestra en la fig. 4.

⚠ ADVERTENCIA: Asegúrese de que las dos manijas estén ajustadas a la misma altura, las perillas de manija se cierran en lugar, y los cables de freno estén seguros en los clips antes de continuar.

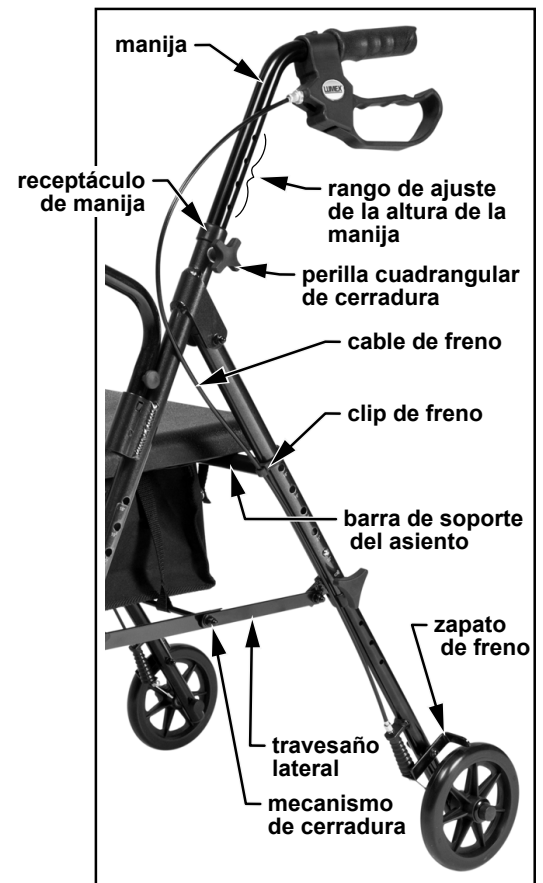

fig. 4

Colocación de la Bolsa

Fije todos los botones de presión delanteros y traseros del Rodador para asegurar la bolsa a las barras de soporte del asiento como se muestra en la fig. 5.

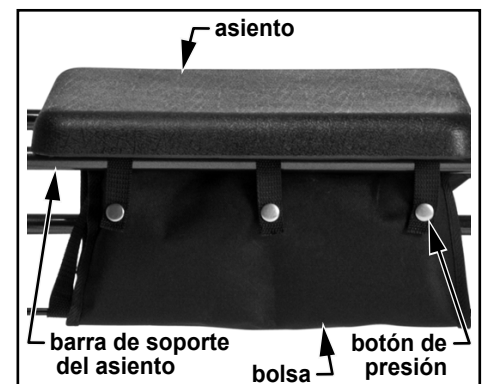

fig. 5

Instalación de la Barra Posterior

Instale los dos extremos de la barra posterior en los receptáculos del marco como se muestra en la fig. 6, empuje hacia abajo hasta que los dos botones de cerradura encajen en lugar.

⚠ ADVERTENCIA: Asegúrese de que ambos extremos de la barra posterior están encajados en lugar antes de continuar.



fig. 6

OPERACIÓN

- ⚠ **ADVERTENCIA: ANTES DE CADA USO**, asegúrese de que todos los botones de cerradura sobresalen completamente de los huecos, todas las perillas estén seguras, la bolsa esté bien conectado, y toda la ferretería esté bien apretados.
- ⚠ **ADVERTENCIA:** Asegúrese de que los frenos de mano para el Rodador y encajan en lugar adecuado para operar o sentarse en el Rodador. Si los frenos de mano no están funcionando correctamente, por favor consulte a su distribuidor autorizado de Graham-Field inmediatamente para el servicio.
- ⚠ **ADVERTENCIA:** La bolsa del Rodador tiene una capacidad de peso máximo de 10 libras (4.5 kg). Asegúrese de que los elementos colocados en la bolsa no sobresalen de la bolsa.
- ⚠ **ADVERTENCIA:** Asegúrese de que la barra posterior está siempre en lugar durante el uso. **NO** use la barra posterior para soportar todo el peso corporal del usuario.



fig. 7
RJ4700 Rodador Set N' Go

Caminando con su Rodador

Párese detrás de su Rodador con una mano colocada de forma segura en cada manija. Mueva su Rodador lentamente hacia adelante y seleccione un ritmo que sea cómodo para usted. Asegúrese siempre de que las ruedas traseras son unas pulgadas por delante de su cuerpo.

Parando con su Rodador

El Rodador tiene frenos de mano. Para reducir velocidad, apriete los frenos de mano hacia arriba, hacia los mangos. Para mantener el Rodador en posición estacionaria, presione los frenos de mano hacia abajo, lejos de los mangos, hasta que los frenos de mano se colocan en lugar; las ruedas traseras se bloquearán en lugar en la posición de aparcado. Para soltar, jale los frenos de mano hacia arriba, hacia las mangos, hasta que las ruedas traseras se mueven libremente.

A Sentarse en el Asiento de Descanso del Rodador

1. Presione los frenos de mano hacia abajo, lejos de las manijas, hasta que los frenos de mano se colocan en posición de aparcado.
 2. Pruebe las ruedas antes de sentarse a garantizar que el Rodador no se ruede.
 3. Antes de sentarse, toque la parte posterior de sus patas al borde del asiento para asegurar el posicionamiento adecuado del Rodador.
 4. Sujete las manijas si es necesario para ayudarle a bajar su cuerpo sobre el asiento.
- ⚠ **ADVERTENCIA:** Asegúrese de que los frenos estén en posición de cierre antes de utilizar el asiento del descanso.
 - ⚠ **ADVERTENCIA:** Distribuya uniformemente el peso del cuerpo en el asiento del descanso del Rodador. **NO** se apoye sobre un lado del Rodador.
 - ⚠ **ADVERTENCIA:** Antes de intentar alcanzar objetos o recogerlos del suelo, que baja por entre las rodillas, coloque ambos pies firmemente en el suelo. Tenga mucho cuidado cuando trate de alcanzar algún objeto.
 - ⚠ **ADVERTENCIA:** **NO UTILICE** este Rodador como una silla de ruedas o aparato de transporte. Rodadores **NO SON** destinados para ser propulsados cuando sentado.

Doblando el Rodador para Transporte o Almacenaje

1. Quite los accesorios, en su caso.
2. Levante el asiento, retire la bolsa, y jale la tira ajuntada al travesaño subasiento.
3. El Rodador está listo para el transporte y almacenaje después de doblar. Usted puede elegir quitar las manijas antes de su almacenamiento. La correa para doblar puede ser utilizado para mantener el armazón del rodador doblado para almacenaje y transporte.

LIMPIANDO Y MANTENIMIENTO

- Para eliminar el polvo y la suciedad, limpie el Rodador suavemente con un paño limpio, suave y húmedo.
- Inspeccione periódicamente las ruedas para desgaste o daño. Verifique que las ruedas estén libres de pelo o cualquier otro obstrucción a la operación de rueda libre. Inspeccione el cojunte/eje de las ruedas para asamblea firme. Utilice un suave paño limpio y un jabón suave y agua para limpiar, enjuagar con agua limpia, y seque con un paño suave.

▲ AVISO: NO utilice solventes, limpiadores abrasivos, o estropajos para limpiar este producto.

⚠ ADVERTENCIA: Inspeccione el Rodador semanalmente para función propio y uso. Asegure que todos los tuercas, tornillo y perillas están apretados semanalmente. Si algún componente no está trabajando correctamente o se parece usado, contacte a su distribuidor autorizado de Graham-Field inmediatamente para reparación y/o partes reemplazados.

⚠ ADVERTENCIA: Si mangos o frenos de mano están sueltos, NO USE RODADOR. Contacte a con su distribuidor autorizado de Graham-Field inmediatamente para reparación.

⚠ ADVERTENCIA: Uso de partes de reemplace que no son de Lumex puede cambiar la estructura del Rodador, puede ser que la garantía se hace inválida, y causar una condición peligroso resultando en herida seria personal.

ESPECIFICACIONES

		Modelo	4700 Set N'Go	4718 Set N'Go Ancho
Dimensiones	Anchura	Dentro de Mangos	16.3" (414 mm)	19" (483 mm)
		Total	24.5" (622 mm)	27" (686 mm)
	Profundidad	A la Altura Mínima del Asiento	25" (635 mm)	27.5" (699 mm)
		A la Altura Máxima del Asiento	29" (737 mm)	31.5" (800 mm)
	Altura	A la Altura Mínima de Mangos	29" (737 mm)	32" (813 mm)
		A la Altura Máxima de Mangos	38" (965 mm)	38" (965 mm)
	Asiento	Altura	18" - 21.5" (457 mm - 546 mm)	19.5" - 22.5" (495 mm - 597 mm)
		Anchura	14" (356 mm)	15.75" (400 mm)
		Profundidad	12" (305 mm)	12.4" (315 mm)
Ruedas	Diámetro	6" (152 mm)	7.5" (191 mm)	
Peso	Capacidad Máxima de, DISTRIBUIDO UNIFORMEMENTE		300 lb (136 kg)	350 lb (158 kg)
	Del Producto		14.5 lb (6.6 kg)	16.5 lb (7.5 kg)

GARANTÍA LIMITADA

AMBITO DE GARANTÍA

GF Health Products, Inc. ("GF") garantiza al comprador original o arrendatario (cual quiera es el "Cliente") solamente, que va reemplazar o reparar componentes, a la decisión solo de GF, cuales son defectos en material o calidad utilizado normalmente y con servicio. Todas garantías son condicionales por el uso apropiado de los productos en acuerdo con practicas de buen negocio y aplicable con los instrucciones y manuales de GF, incluyendo uso apropiado. A la medida que un tercer parte garantiza un componente, GF transmite todos nuestros derechos debajo ese garantía al Comprador Original, a la medida permitido. El comprador original es el quien compra este product nuevo y no usado por GF o un Distribuidor Certificado.

Esta garantía limitada solamente se aplica por los defectos reportados en conformidad con los proviciones estabilizados en este garantía documento, dentro del period de garantía aplicable y cual con examinacion por GF o su representate autorizado, da prueba del producto en garantía. (lea Obteniendo Servicio de Garantía abajo). Esta garantía limitada no es transferible.

Marco:.....tres (3) años

Todos los demás componentes:.....seis (6) meses

El periodo de garantía se comienza en la fecha de transporte al Cliente a menos que haya una fecha de expiración en el componente en cual la garantía se expira en la periodo de garantía o la fecha de expiración.

OBTENIENDO SERVICIO DE GARANTÍA

Comunicase con el Distribuidor de donde compraste el producto. Si no hay Distribuidor, debes llamar a GF directamente llamando 770.368.4700, o por email a cs@grahamfield.com. Direcciones especificos se van a dar por el Representante de Servicio De Clientes. Falla de seguir las dirrecciones especificos se resultara en negacion de su reclamacion de garantía.

EXCLUSIONES

La garantía no cubre y GF no será responsable de lo siguiente:

La garantía no cubre y GF no será responsable de lo siguiente:

- 1) Defectos, daños u otras condiciones causadas, en su totalidad o en parte, por el mal uso, abuso, negligencia, alteración, accidentes, daños durante el transporte, manipulación indebida o dejar de solicitar y obtener la reparación o el reemplazo de una manera oportuna;
- 2) Productos que no se instalen, utilicen, limpien y mantengan de manera apropiada, como se requiere en el manual oficial aplicable para el producto;
- 3) Productos que se consideran que no son de naturaleza duradera, incluyendo, pero sin limitarse a: puntas, filtros, fusibles, juntas, lubricantes, y gráficos;
- 4) Accesorios o piezas no suministradas por GF;
- 5) Pareo de color, grano o textura except a los aceptables por los normas
- 6) Cambios en color causado or luz natural o artificial
- 7) Cargos por concepto de ajustes, reparaciones, piezas de recambio, instalación u otro trabajo realizado en o relacionados con tales productos que no estén autorizados expresamente por escrito, de antemano, por GF;
- 8) Cualquier gasto de mano de obra o de envío que se incurra en la instalación de la pieza de reemplazo o la reparación;
- 9) Costos y gastos del mantenimiento y limpieza regular; y
- 10) Representaciones y garantías hechas por cualquier persona o entidad que no sea GF.

GARANTÍA ENTERO, REMEDIO EXCLUSIVO Y DESCARGO DE DAÑOS CONSIGUIENTE

ESTA GARANTÍA ES LA UNICA GARANTÍA DE GF Y ES EN VEZ DE TODAS OTRAS GARANTÍAS, EXPRESIDAS O IMPLICITADAS. GF NO HACE GARANTÍAS ENTENDIDOS DE CUALQUIERA MANERA INCLUYENDO GARANTÍAS ENTENDIDOS DE COMERCIALIZACIÓN O IDONEIDAD PARA UN PREPÓSITO PARTICULAR. SI UN MODELO Y MUESTRA SE LE ENSEÑO A UN CLIENTE, TAL MODELO O MUESTRA FUE UTILIZADO SOLAMENTE PARA ILUSTRAR EL TIPO GENERAL Y CALIDAD DEL PRODUCTO Y NO PARA REPRESENTAR QUE EL PRODUCTO SE CONFORME CON ESE MODELO Y MUESTRA EN TODOS RESPETOS. TODA RESPONSABILIDAD DE GF POR CUALQUIER PRODUCTO Y SERVICIO PROVEÍDO ES LIMITADA AL COSTO DEL PRODUCTO EN LA RECLAMACIÓN. EN NO EVENTO EN CONTRATO, INDEMNIZACIÓN, GARANTÍA, NEGLIGENCIA, RESPONSABILIDAD ESTRICTA O OTRO QUE GF SERÁ RESPONSABLE POR CUALQUIER DAÑO DIRECTO, ESPECIAL, INDIRECTO, INCIDENTAL, EJEMPLAR O CONSIGUIENTES INCLUYENDO PERO NO LIMITADO A: DAÑOS PARA PERDIDA DE BENEFICIO O GANANCIA, PERDIDA DE USO, INACTIVO, O SALARIOS DE EMPLEADOS O TRABAJADORES CONTRACTORES, PAGOS O BENEFICIOS. ALGUNOS ESTADOS Y PAISES PUEDEN CONFERIR DERECHOS ADICIONALES SOBRE GARANTIAS Y EN ESOS INSTANTES LA RESPONSABILIDAD DE GF Y LA RESPONSABILIDAD DE LOS PROVEEDORES DE GF SERAN LIMITADO A LA MEDIDA MAXIMO PERMITIDO POR LA LEY.

Las garantías contenidos, juntos con los Terminos y Condiciones de GF, contienen todo la representaciones y garantías con respecto a sujeto de este document, y reemplaza cual quiere negociaciones, contratos de antes. El beneficiario de este document reconoce y represente que no haya fijado en otro representacion, afirmacion, garantía, collateral o contrato solamente en los de este document.

Por informacion adicional en este producto o garantía, por favor de comunicarse con un Representante de Servicio de Consumidor de GF.

NOTAS:

- 1) Se pueden aplicar términos y condiciones adicionales. Lea los Terminos y Condiciones de GF en la pagina de web www.grahamfield.com
- 2) Las reclamaciones de flete se deben anotar en los documentos de embarque apropiados y deben hacerse con inmediatez. Los requisitos especificos para las reclamaciones de fletes se rigen por regulaciones internacionales, federales y estatales. El incumplimiento de estas regulaciones podría resultar en la denegación de la reclamación de flete. GF le ayudará en la presentación de la reclamación de flete.
- 3) Las reclamaciones de embarques con faltantes se deben realizar en un plazo de tres (3) días de la fecha de la factura.

LUMEX[®]
by graham-field

Fabricado para

GF Health Products, Inc.
One Graham-Field Way, Atlanta, GA 30340

Fabricado en China

© 2011, GF Health Products, Inc. Todos los derechos reservados.
Graham-Field y Lumex son marcas de GF Health Products, Inc.

LX_RJ4700-INS-LAB-RevD24



+1 770.368.4700

Inf La información contenida en este documento está sujeta a cambios.
La información más actualizada y completa del producto se puede encontrar en nuestra página web.

www.grahamfield.com

graham
field